

- EN User instruction manual
- CZ Návod k obsluze
- PL Instrukcja użytkowania
- RU Инструкции по эксплуатации
- EL Οδηγίες

CANDY

Activa

CTA 86 TV
CTA 106 TV
CTA 126 TV

Tempo ΛΟΒΙΣ CTL 84 TV



Просим внимательно прочитать данное пособие, которое содержит практические советы для оптимального использования вашей машины.

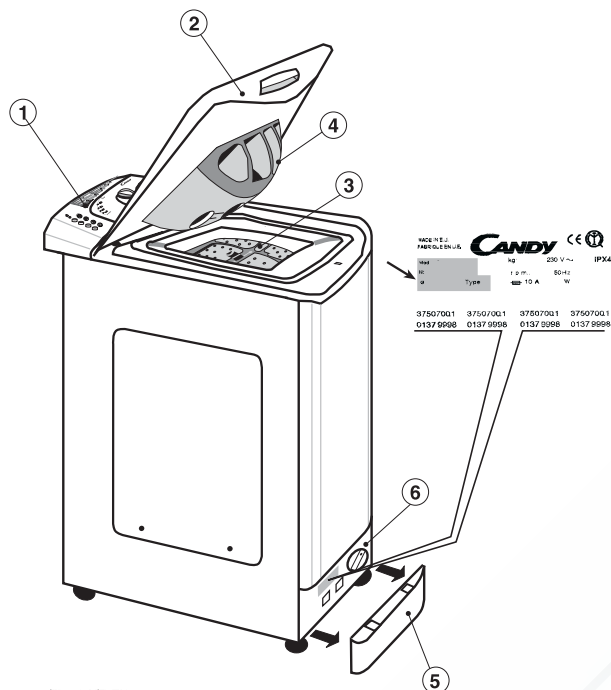

- 1.- ПАНЕЛЬ
- 2.- КРЫШКА
- 3.- БАРАБАН
- 4.- КЮВЕТА ДЛЯ СТИРАЛЬНОГО ПРОДУКТА
- 5.- ЦОКОЛЬ
- 6.- ФИЛЬТР

Настоящие "Инструкции по эксплуатации" помогут вам решать любые вопросы при работе с машиной. Инструкции храните для последующих консультаций.

Прилагаются "Инструкции по Установке и Ремонту" для их использования при установке вашей машины и ее ремонте. Инструкции необходимы также в случае аварии, для отбора белья к стирке, учитывая знаки на этикетках белья, и при обработке особых пятен.



ОГЛАВЛЕНИЕ

	стр.
ГАРАНТИЯ	29
ТЕХНИЧЕСКИЕ ДАННЫЕ	30
ОТКРЫТИЕ БАРАБАНА - ЗАГРУЗКА БЕЛЬЯ	31
ЗАКЛАДКА СТИРАЛЬНОГО ПРОДУКТА.....	32
СИСТЕМА АКТИВА (СТА 86 TV - СТА 106 TV - СТА 126 TV)	33
СИСТЕМА ACOUSTIC COMFORT (СТА 126 TV).....	33
FUZZY LOGIC (АВТОМАТИЧЕСКАЯ АДАПТАЦИЯ МОЩНОСТИ).....	33
ПОДБОР ПРОГРАММЫ	33
ОПИСАНИЕ КОМАНД НА ПАНЕЛИ.....	34
ТАБЛИЦА ПРОГРАММ	37

При обращении в центр Технического Обслуживания CANDY указывайте всегда модель машины (отмеченную также в панели управления), ее номер и серию, обозначенную на карточке, которую можно найти на задней панели дверцы доступа к фильтру или в гарантийном талоне. То-есть, все, что отмечено в рамке. Сообщив эту информацию вы сможете добиться быстрого и эффективного обслуживания.



Прикрепить к держателю прилагаемую самоклеющуюся этикетку, на своем языке, в свою очередь, держатель ввесту в задний паз визира панели.

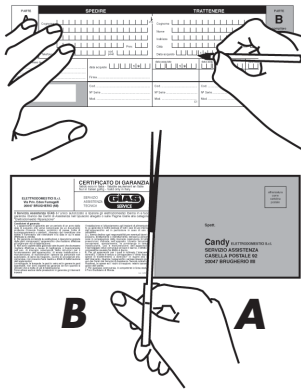

1. В состав документации входит Гарантийный Талон.

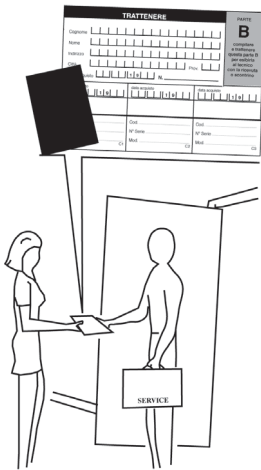

2. Заполнить часть **В** Гарантийного Талона и сохранить ее для предъявления, при необходимости ремонта, Центру Технического Обслуживания вместе с чеком, выданным продавцом при покупке машины.

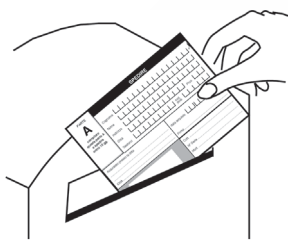

3. Не забудьте отправить часть **А** Гарантийного Талона в 15-дневный срок после покупки для принятия вашей машины на учет.

СТА 86 TV	СТА 106 TV	СТА 126 TV	CTL 84 TV
4,5	4,5	4,5	4,5
230	230	230	230
175	175	125	175
300	340	400	300
30	30	30	30
1.935	1.935	1.935	1.935
2.200	2.200	2.200	2.200
10	10	10	10
0,05 min. 0,8 max.	0,05 min. 0,8 max.	0,05 min. 0,8 max.	0,05 min. 0,8 max.
850	1000	1200	800
54	48	48	54
0,85	0,85	0,85	0,85
A	A	A	A

ТЕХНИЧЕСКИЕ ДАННЫЕ

Вес сухого белья **kg.**
 Напряжение **V.**
 Мощность при стирке **W.**
 Мощность при центрифугировании **W.**
 Мощность при отсосе воды **W.**
 Мощность Сопротивления] **W.**
 Максимальная Потребляемая Мощность **W.**
 Амперы в предохранителе сети **A.**
 Давление воды **MPa**
 Обороты при центрифугировании об/мин
 Расход воды (Программа 60° C) литр
 Расход эл/энергии (Программа 60° C) / 4,5 kg квт./час
 Вид энергоэффективности

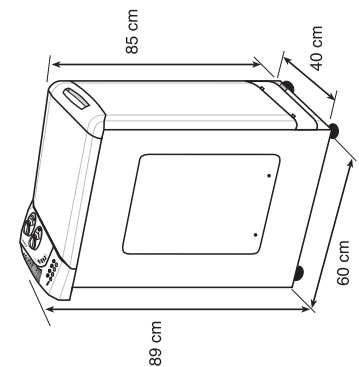

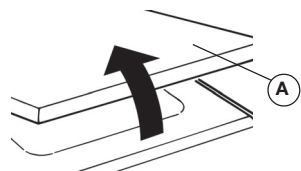

1. Поднять крышку **A** и открыть ее полностью. Затем открыть барабан, как указано на рисунке:

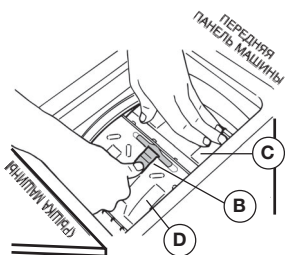

2. Нажать на клапан **B** и не отпуская его нажать на переднюю дверцу **C**, чтобы раскрылись обе дверцы **C** и **D**.

3. Открыть заднюю дверцу **D**. Открыть переднюю дверцу **C**. Заложить белье в барабан.

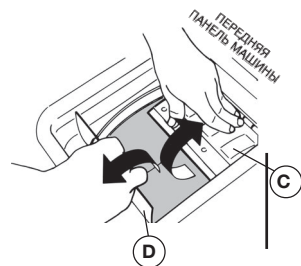

4. Опустить переднюю дверцу **C**, затем заднюю дверцу **D**, чтобы крюк передней дверцы **C** надежно вошел бы в щель. Отпустить обе дверцы.

5. Убедитесь, что обе дверцы закреплены и закрыты.

ВНИМАНИЕ!
ВАЖНО ЭТУ ОПЕРАЦИЮ ПРОВЕСТИ С БОЛЬШОЙ ОСТОРОЖНОСТЬЮ, ЧТОБЫ ИЗБЕЖАТЬ ПОРЧИ БЕЛЬЯ И МАШИНЫ.

2 min.

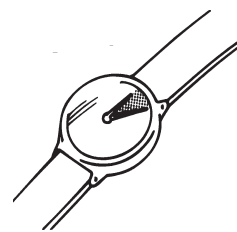

ВНИМАНИЕ!
Специальное приспособление не позволяет открыть крышку сразу после окончания стирки. После завершения центрифугирования следует подождать две минуты, прежде чем поднять крышку.

ЗАКЛАДКА СТИРАЛЬНОГО ПРОДУКТА

Кювета стирального продукта состоит из 4-х отсеков:

- Отсек I предназначен для порошкового продукта предварительной стирки. Рекомендуемое количество продукта - 60 грамм (для 4,5 кг).
- Отсек II предназначен для порошкового продукта основной стирки. Рекомендуемое количество продукта - 120 грамм (для 4,5 кг).
- Отсек \triangle предназначен для хлорки. Рекомендуемое количество - 7 cl.
- Отсек ☼ предназначен для закладки смягчителей, ароматизаторов и спецдобавок, как то: крахмала, синьки и т.д. Рекомендуемое количество - 5 cl.

В кювете стирального продукта чертой указано два уровня:

- **РЕКОМЕНДОВАНО** (нижняя черта). Указывает рекомендуемый уровень продукта для предварительной и основной стирки.
- **MAX.** Указывает максимальный уровень, который нельзя превышать.

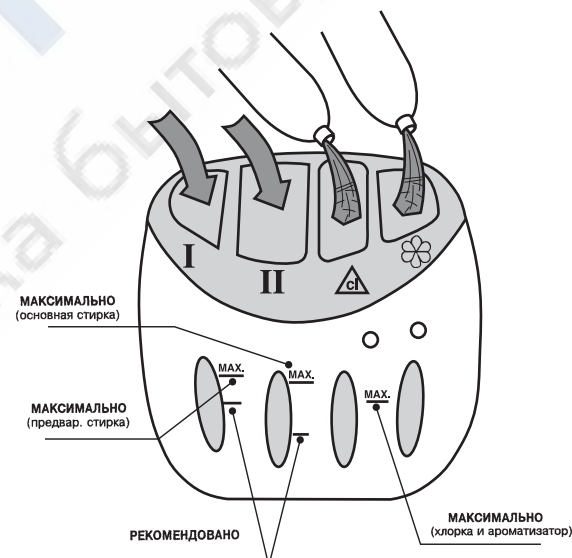

ОПИСАНИЕ КОМАНД УПРАВЛЕНИЯ

СТА 86 TV
СТА 106 TV
СТА 126 TV
CTL 84 TV

(Mod. СТА 86 TV - СТА 106 TV - СТА 126TV)

Система **ACTIVA** эффективна благодаря тому, что использует всю силу воды. На стадиях стирки вода, находящаяся в барабане, выдавливается насосом инжектор внутри барабана, который направляет мощную струю воды на белье. Этот процесс плюс увеличение скорости вращения барабана до 100 оборотов минуту гарантирует высокое качество стирки и более тщательное полоскание.

СИСТЕМА ACOUSTIC COMFORT

(Mod. СТА 126 TV)

Это система звукопоглощения при помощи использования фонопоглощающих панелей, расположенных стратегически для изоляции узлов с наибольшим шумовым уровнем (мотор, насос и т.д.) для их максимальной изоляции.

Fuzzy Logic (АВТОМАТИЧЕСКАЯ АДАПТАЦИЯ МОЩНОСТИ)

Данная машина автоматически устанавливает количество воды в зависимости от веса белья. Таким образом, достигается "индивидуализированный" процесс стирки, даже с энергетической точки зрения. Это снижает расход воды и эл.энергии и значительно сокращает время стирки.

ПОДБОР ПРОГРАММЫ

Установка программы осуществляется следующим образом:

- Программа устанавливается при помощи команды (A). Для этого необходимо обратиться к Таблице Программ.
- Установите число оборотов центрифугирования при помощи соответствующей команды.
- По соответствующим кнопкам подберите варианты операций.
- Нажать на клавишу пуск / пауза, чтобы загорелась одна из индикаторных лампочек, указывающих стадию прохождения программы стирки.
- Следует иметь в виду, что в электронных стиральных машинах начало работы самой программы может задержаться до одной минуты после того как загорится одна из лампочек стадий программы,

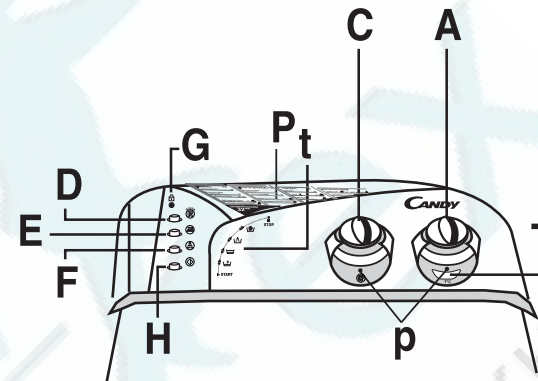

Команда подбора программ / температур	A
Указатель температуры	T
Указатель стадии прохождения программы.....	t
Команда подбора режима центрифугирования	C
Клавиша сверхвысокая скорость	D
Клавиша для легкой глажки	E
Клавиша супер полоскание	F
Световой сигнал, гарантирующий закрытие дверцы	G
Клавиша пуск/пауза	H
Таблица программ/температур	P
Индикаторная точка	P

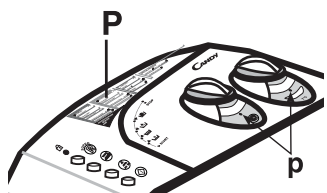
А. КОМАНДА ПОДБОРА ТЕМПЕРАТУРЫ t 

С помощью этой команды можно подобрать желаемую программу/температуру стирки. Для этого, осуществите вращение индикаторного диска до совпадения его точки (р) с соответствующим номером или символом. Подбор температуры зависит от намечаемой программы стирки.

Для подбора программ руководствуйтесь таблицей программ и температур (Р), расположенной на панели.

Если программа задействована, а Вы решили изменить ее, действуйте следующим образом :

- Нажмите на клавишу "ПУСК / СТОП" до включения лампочки "конец цикла вх фазы программы".
- Отпустите клавишу, и вскоре погаснет индикаторная лампочка
- Подберите новую программу.
- вновь нажать на клавишу пуска/пауза, чтобы загорелась одна из индикаторных лампочек, указывающих стадию прохождения программы стирки.
- Машина перейдет к выполнению новой программы

Для добавления дополнительной порции белья в процессе работы программы, действуйте следующим образом :

- Нажать на клавишу пуска/пауза, чтобы замигала одна из индикаторных лампочек, указывающих стадию прохождения программы стирки.
- Когда погаснет световой сигнал, гарантирующий закрытие дверцы (G), откройте дверцу и вложите белье.
- Закройте как следует дверцы барабана и наружную дверцу.
- Нажать на клавишу пуска / пауза, чтобы загорелась одна из индикаторных лампочек, указывающих стадию прохождения программы стирки.

Т. Указатель температуры.



Показывает температуру в соответствии с выбранной программой

t. Указатель стадии прохождения программы.



Указывает на протяжении всей программы стадии прохождения :

С. Команда подбора режима центрифугирования



С помощью этой команды можно подобрать скорость центрифугирования. Для этого поверните индикаторный диск до совпадения его точки (р) с выбранным Вами числом оборотов.

Для прочных тканей (программа ХЛОПОК) конечное центрифугирование осуществляется с подобранной вами скоростью.

Для синтетических тканей (программы СИНТЕТИЧЕСКИЕ) промежуточное центрифугирование осуществляется со скоростью 400 оборотов в минуту, а конечное, в 800 об/мин.

В процессе выполнения программы для НЕЖНЫХ ТКАНЕЙ нет промежуточного центрифугирования, а конечное ведется со скоростью 400 об/мин.

В процессе выполнения двух программ для ШЕРСТЯНЫХ ТКАНЕЙ (30° С и ХОЛОД) нет промежуточного центрифугирования, а конечное ведется со скоростью 800 об/мин.

Для особых программ :

Для программы в 32' промежуточное центрифугирование осуществляется со скоростью 400 оборотов в минуту, а конечное, в 800 об/мин.

В программе "РУЧНАЯ СТИРКА" ∞ нет промежуточного центрифугирования, а конечное центрифугирование осуществляется со скоростью 800 оборотов в минуту.

Для полного исключения центрифугирования достаточно повернуть индикаторный диск до совпадения его точки со знаком исключения центрифугирования ∞ , ИНДИКАТОРНЫЙ ДИСК МОЖНО ВРАЩАТЬ В ДВУХ НАПРАВЛЕНИЯХ.

D. Клавиша сверхвысокая скорость



Когда клавиша нажата, длительность программ в данной машине сокращается до 50 минут в соответствии с подобранной программой и температурой стирки. Данной клавишей можно пользоваться при закладке от 1 до 4,5 кг белья.

E. Клавиша для легкой глажки



Эта кнопка действует во всех программах за исключением "цикла 32 минуты".

Нажав на эту кнопку достигается значительное уменьшение смятия белья в процессе стирки.

Этот результат в различных программах обеспечивается различными способами :

В программах для ткани ХЛОПОК, когда эта кнопка нажата, стиральная машина останавливается на этапе заключительного полоскания, и белье продолжает замачиваться.

Для окончания программы, с центрифугированием, повторно нажмите на эту кнопку.

В программах для ткани СИНТЕТИКА, когда эта кнопка нажата, не осуществляются промежуточные центрифугирования, а только заключительное при небольшой скорости, что обеспечивает минимальное смятие ткани.

В программах для ткани НЕЖНОЕ БЕЛЬЕ, ШЕРСТЬ и РУЧНАЯ СТИРКА, когда эта кнопка нажата, стиральная машина останавливается на этапе заключительного полоскания, и белье продолжает замачиваться.

Для окончания программы, с центрифугированием, повторно нажмите на эту кнопку.

Если установлена программа "сильное центрифугирование" (хлопок), эта кнопка не должна быть нажата.

F. КЛАВИША СУПЕР ПОЛОСКАНИЕ



Данную клавишу нажать для полного удаления из тканей моющего средства. Полоскание осуществляется с большим количеством воды.

G.



СВЕТОВОЙ СИГНАЛ, ГАРАНТИРУЮЩИЙ ЗАКРЫТИЕ ДВЕРЦЫ

H.



КЛАВИША ПУСК/ПАУЗА

Программа	Т °С	Программа рекомендуется для стирки :	Максимальная загрузка в кг	Загрузка моющего средства			
				I	II	△	☼
	90°	БЕЛОЕ БЕЛЬЕ	4,5		●	●	●
	P 60°	БЕЛЬЕ ПРОЧНЫХ ЦВЕТОВ С ПРЕВАРИТЕЛЬНОЙ СТИРКОЙ	4,5	●	●	●	●
	60°	☼ БЕЛЬЕ ПРОЧНЫХ ЦВЕТОВ	4,5		●	●	●
	50°	БЕЛЬЕ ПРОЧНЫХ ЦВЕТОВ	3,5		●		●
	40°	БЕЛЬЕ НЕЖНЫХ ЦВЕТОВ	3,5		●		●
		БЕЛЬЕ НЕЖНЫХ ЦВЕТОВ	3,5		●		●
		СИЛЬНОЕ ЦЕНТРУГИРОВАНИЕ	—				
	P 60°	БЕЛЬЕ ПРОЧНЫХ ЦВЕТОВ С ПРЕВАРИТЕЛЬНОЙ СТИРКОЙ	2	●	●		●
	60°	БЕЛЬЕ ПРОЧНЫХ ЦВЕТОВ	2		●		●
	50°	БЕЛЬЕ ПРОЧНЫХ ЦВЕТОВ	2		●		●
	40°	БЕЛЬЕ НЕЖНЫХ ЦВЕТОВ	2		●		●
	30°	БЕЛЬЕ НЕЖНЫХ ЦВЕТОВ	2		●		●
		БЕЛЬЕ НЕЖНЫХ ЦВЕТОВ	2		●		●
		НОРМАЛЬНОЕ ЦЕНТРУГИРОВАНИЕ	—				
	40°	НЕЖНОЕ БЕЛЬЕ	1,5		●		●
	30°	ШЕРСТЬ	1		●		●
	30°	ШЕРСТЬ	1		●		●
		СЛАБОЕ ЦЕНТРУГИРОВАНИЕ	—				
	50°	ЦИКЛ В 32 МИНУТЫ	2		●		●
	30°	РУЧНАЯ СТИРКА	2		●		●
		ПОЛОСКАНИЕ	—				●
		СЛИВ	—				

Программа ☼, в соответствии с Нормативами EN 60456

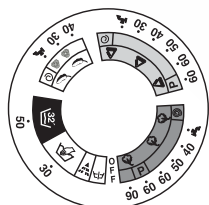

В машине предусмотрено четыре группы программ (-ХЛОПОК, -СИНТЕТИКА, -НЕЖНЫЕ ТКАНИ и -ОСОБЫЕ ТКАНИ). В каждой из вышеперечисленных групп программ, расположенные первыми имеют большую продолжительность стирки и поэтому обеспечивают более тщательную стирку. Выбор вышеперечисленных программ, рекомендуется когда белье не очень загрязнено или оно очень нежное.

РЕКОМЕНДАЦИИ :

1. В случае очень загрязненного белья рекомендуется снизить вес закладки в машину до трех килограмм.
2. При стирке по программе ХЛОПОК (БЕЛОЕ 90° С - ПРОЧНЫЕ ЦВЕТА 60° С) можно провести автоматическое отбеливание, добавив хлорку в кювету △.
3. Машина запрограммирована для автоматического забора смягчителя во время последнего полоскания для всех программ стирки.

КОРОТКАЯ ПРОГРАММА В 32 МИНУТЫ

Короткая программа в 32 минуты позволяет осуществить за 32 минуты полный цикл стирки не более 2х килограмм белья при температуре 50° С. Моющее средство должно быть заложено в кювету предварительной стирки (в II отсек)

Быстрая программа в 32 минуты также может быть использована как цикл предварительной стирки, если белье сильно загрязнено, после чего устанавливается основная желаемая программа

КАК СДЕЛАТЬ СТИРКУ В ВАШЕЙ НОВОЙ СТИРАЛЬНОЙ МАШИНЕ CANDY НАИБОЛЕЕ ЭФФЕКТИВНОЙ

Чтобы стирка в вашей новой стиральной машине каждый день приносила наилучший результат, очень важно уметь правильно выбрать стиральный порошок.

Мы, специалисты компании Candy, регулярно тестируем различные виды стиральных порошков, представленных на рынке, чтобы оценить, какие из них отстирывают наиболее эффективно в наших стиральных машинах. Проведенные исследования показали, что один порошок всегда соответствует нашим высоким стандартам и обеспечивает великолепное отстирывание, в том числе удаление практически всех видов пятен. Кроме того, при стирке с этим порошком одежда сохраняет свой внешний вид надолго. Это объясняет, почему именно стиральный порошок Ariel получил официальное одобрение компании Candy.



для вашей стиральной машины

RU Фирма - производитель не несет ответственность за возможные ошибки в напечатании данной инструкции. Фирма оставляет за собой право вносить изменения, которые сочтет нужными, в производимую продукцию без ущерба основных ее характеристик.

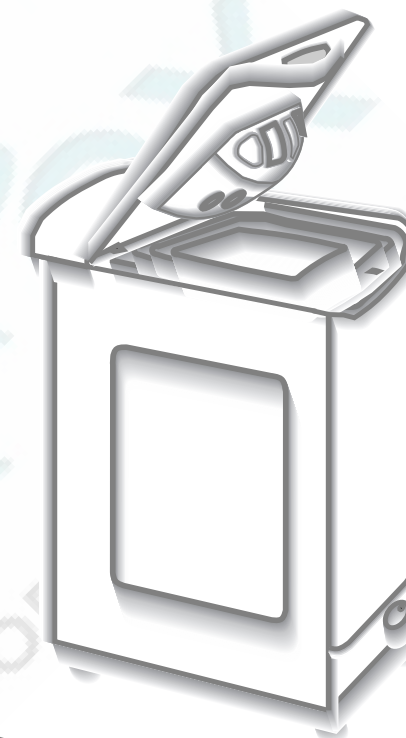

RU Инструкции по установке и ремонту



ОПИСАНИЕ ПОСОБИЯ

Данное пособие содержит информацию по установке и наладке машины, а также по ее уходу и ремонту. Оно поможет решать несложные проблемы, связанные с неисправностями, или отборе белья для стирки, в толковании символов в этикетках белья и обработке особых пятен.

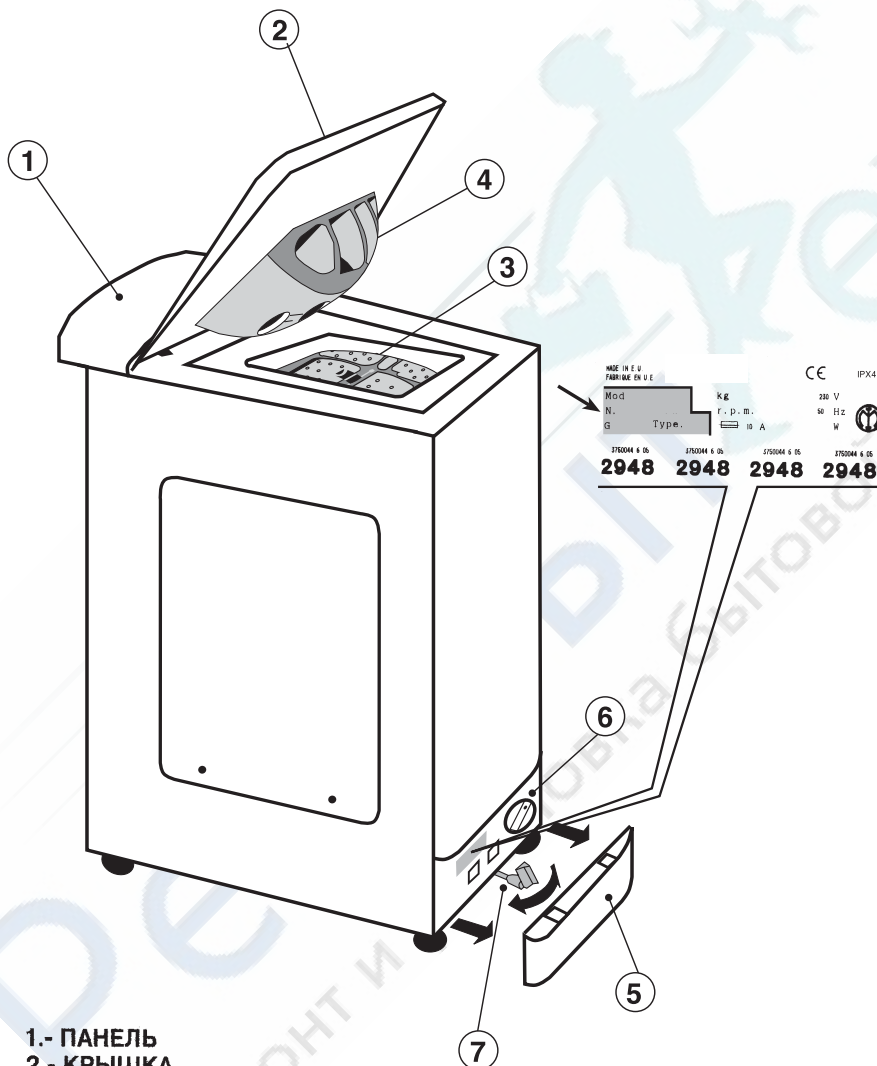

- 1.- ПАНЕЛЬ
- 2.- КРЫШКА
- 3.- БАРАБАН
- 4.- КЮВЕТА ДЛЯ СТИРАЛЬНОГО ПРОДУКТА
- 5.- ЦОКОЛЬ
- 6.- ФИЛЬТР
- 7.- ТЕЛЕЖКА С КОЛЕСАМИ (В СООТВЕТСТВИИ С МОДЕЛЮ)

 **ОГЛАВЛЕНИЕ**

	стр.
ПРАВИЛА БЕЗОПАСНОСТИ	4
РАСКОНСЕРВИРОВАНИЕ - УСТАНОВКА - ПУСКО-НАЛАДКА	6
ЧИСТКА И УХОД ЗА МАШИНОЙ	8
ЧИСТКА КЮВЕТЫ МОЮЩЕГО СРЕДСТВА	8
ЧИСТКА ФИЛЬТРА	9
ПРИЧИНЫ НЕИСПРАВНОСТЕЙ.	10
ПОЛЕЗНЫЕ СОВЕТЫ ДЛЯ ПОДГОТОВКИ БЕЛЬЯ К СТИРКЕ	12
СИМВОЛЫ НА ЭТИКЕТКАХ	13
ОБРАБОТКА ПЯТЕН	15

ПРАВИЛА БЕЗОПАСНОСТИ**ВНИМАНИЕ ! ПРИ УБОРКЕ, ЧИСТКЕ И ОБСЛУЖИВАНИИ**

- Отключить от сети.



- Закрыть кран подачи воды после каждой стирки.

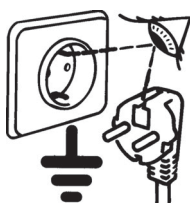

- Фирма-производитель предусматривает заземление всей своей продукции. Убедитесь, что в вашей электросети есть заземление и что оно подключено, в противном случае вызовите специалиста. Заземление необходимо для безопасности пользователя, ибо исключает возможность поражения током.

- Если шнур электропитания поврежден, замените его фирменным узлом (шнур-вилка), которым вас снабдит фирма или Официальная служба пост-покупки.

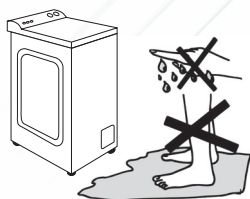

Завод-изготовитель не несет ответственность за повреждения людям или предметам, нанесенные из-за нарушения правил установки и безопасности, касающихся данной машины.

- Не прикасайтесь к машине, если у вас мокрые руки или ноги.



- Не пользуйтесь машиной, если вы босиком.

- Не пользуйтесь удлинителями без особого внимания.

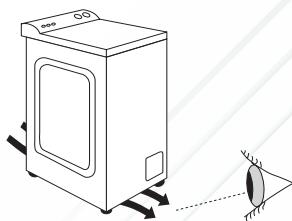
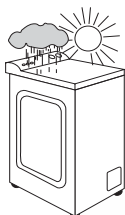

- Не применять тройники и переходники.
- Не позволяйте детям и инвалидам работать с машиной без присмотра.
- Не тяните за провод электропитания при отключении машины от сети.
- Не оставляйте машину под открытым небом, под воздействием атмосферных явлений (дождь, солнце и т.п.).
- Не накрывайте машину во время ее функционирования тканями или пластиком.
- Не устанавливайте машину в сырых помещениях или в близости от душевых и т.п.
- Не устанавливайте машину на поверхности, которые закрывают пространство между полом и основанием машины.
- Уберите от детей элементы упаковки, т.к. они могут быть опасными.

90°C

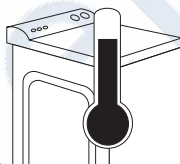

ВНИМАНИЕ !
ВО ВРЕМЯ СТИРКИ ВОДА МОЖЕТ ДОСТИЧЬ
90° С.

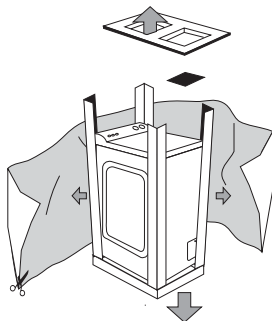
УСТАНОВКА - ПУСКО-НАЛАДКА

- Расконсервировать

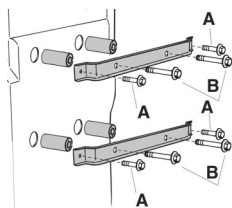

- Отвернуть 4 винта (А) с двух угольников и 4 винта (В).

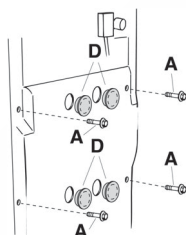

- Ввернуть 4 винта (А) и установить прилагаемые декоративные пробки (D).

Если это присутствует в Вашей модели:

Установите предохранительную пластину в положение, указанном на рисунке

- Машина с тележкой на колесах

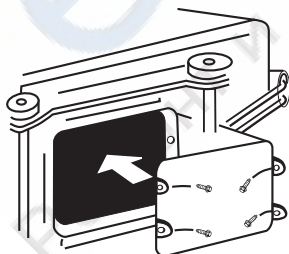

- Машина без тележки на колесах

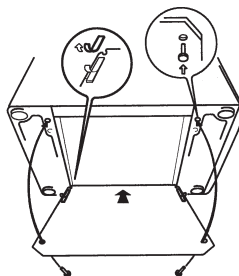

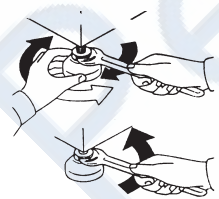
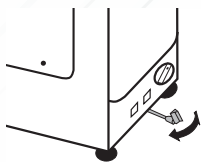
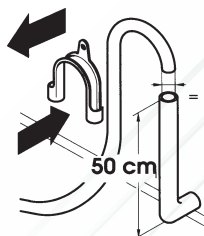
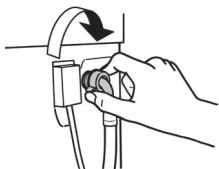

• ВНИМАНИЕ ! НЕ ОТКРЫВАЙТЕ КРАН ВОДЫ

- Стиральную машину подключить к сети водоснабжения при помощи специальной трубы, которую мы поставляем в комплекте с машиной (найдете внутри барабана). Старую трубу использовать для этой цели нельзя.
- Подсоединить один конец шланга подачи воды (в виде колена) к электроклапану (в верхней задней части машины) и другой конец к крану или к трубе подачи воды с резьбой 3/4" газ.
- Подвиньте машину к стене, избегая деформации шланга. Закрепите шланг отсоса воды к краю мойки, или лучше к стоку воды диаметром, превышающим диаметр шланга машины, на высоте не ниже 50 и не выше 75 сантиметров от пола. В случае необходимости примените прилагаемое изогнутое приспособление для лучшей фиксации и поддержки шланга спуска воды.
- Для облегчения перемещения стиральной машины повернуть вправо рычаг управления тележкой. После перемещения машины рычаг вернуть в исходное положение.
- Сnivelировать машину передними ножками.
 - а) Повернуть гайку по часовой стрелке для разблокирования винта ножки.
 - б) Вращая ножку поднять или опустить машину до полного нивелирования по отношению к полу.
 - в) Заблокировать ножку, вращая гайку против часовой стрелки до ее упора ко дну машины.

Проверьте нивелировку машины, подталкивая ее без перемещения, последовательно опираясь на края по диагонали в верхней части машины. Убедитесь, что машина не качается.

- После каждого перемещения машины сnivelировать ее ножками.
- Подключите машину.

● ЧИСТКА И УХОД ЗА МАШИНОЙ

Для внешнего протирания и уборки машины не пользуйтесь абразивными продуктами, спиртом и растворителями, достаточно протереть влажной тряпкой.

Уход за машиной не требует особых усилий.

- Протирка резины доступа к барабану.
- Чистка кюветы и ее отсеков.
- Чистка фильтра.
- Уборка машины для ее транспортировки или длительного периода бездействия.

● ЧИСТКА ОТСЕКОВ КЮВЕТЫ ОТ МОЮЩИХ СРЕДСТВ

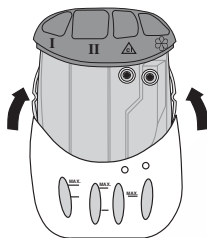

- Рекомендуется периодически очищать все четыре отсека кюветы от моющих средств, хлорки и смягчителя, для этого следует вынуть ее из соответствующего отсека.

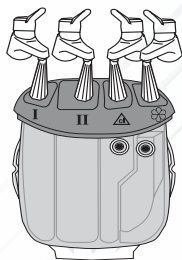

- Рекомендуется очистить отсеки предварительной стирки I и стирки II от остатков моющего средства для свободного доступа стирального продукта в барабан.

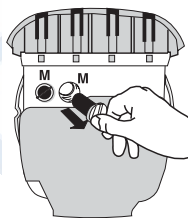

- Из отсеков для хлорки и смягчителя следует извлечь, подтягивая их кверху, два сифона М, находящиеся в задней части кюветы.

Удалить приставшие к отверстиям отсеков частицы.

- Установите все в исходное положение.

● ЧИСТКА ФИЛЬТРА

Машина снабжена специальным фильтром за цоколем фронтальной части, который задерживает крупные предметы (монеты, пуговицы и т.д.), чтобы избежать закупорки насоса.

Следует очистить фильтр, если результат полоскания неудовлетворителен или отсос воды недостаточно активен.



Для очистки фильтра проведите следующие операции:

- Для сбора воды используйте цоколь или другой сосуд.
- Установите рычаг тележки с колесами в центре фронтальной части машины для удобного извлечения цоколя.
- А) Нажатием двух выступов на цоколе выньте его.

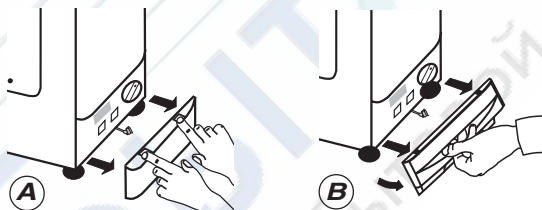

- В) Введите руку в нижнюю прорезь и немного наклонив ее извлеките цоколь.

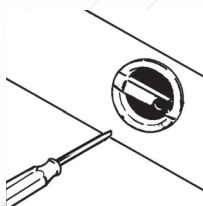

- При помощи отвертки ослабить винт крепления фильтра.
- Повернуть фильтр до отказа против часовой стрелки.

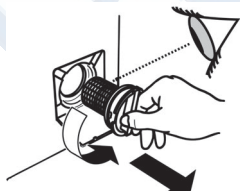

- После очистки фильтра установить его, повторяя указанные операции в обратном порядке.

НЕИСПРАВНОСТИ

НЕИСПРАВНОСТЬ	ПРИЧИНА	СПОСОБ УСТРАНЕНИЯ
1.- Не работает ни одна программа.	• Машина не включена.	• Включите машину.
	• Не включен общий выключатель	• Включить общий выключатель
	• Не подается электроэнергия	• Проверить
	• Неисправны предохранители помещения	• Проверить
	• Открыта дверца машины	• Закрыть дверцу
2.- Не поступает вода	• Смотри пункт 1.	• Проверить
	• Закрыт кран поступления воды	• Открыть кран
	• Неправильно установлен регулятор программ	• Установить правильно регулятор программ
3.- Вода не откачивается	• Наличие в фильтре посторонних предметов	• Проверить фильтр
	• Перекрыт шланг откачки воды	• Выпрямить шланг
4.- Не работает центрифуга	• Не откачана вода из машины	• Подождать несколько минут до ее откачки
	• Нажата кнопка "Отключена центрифуга" (не во всех моделях)	• Отжать кнопку "Отключена центрифуга"
5.- Сильная вибрация при работе центрифуги	• Машина не снивелирована	• Снивелировать ножками
	• Не удалены полностью упаковочные элементы	• Удалить остатки упаковки
	• Неравномерно расположено белье в барабане	• Равномерно распределите белье в барабане
	• При центрифугировании много пены и воды	• Проверить и очистить фильтр
6.- Центрифуга не работает на больших оборотах	• Неравномерно расположено белье в барабане	• Равномерно распределите белье в барабане
7.- На индикаторном окне появятся сбои: № 0, 1, 5, 7, 8, 9.		• Обратитесь в службу технического обслуживания.
8.- На индикаторном окне появится сбой 2.	• В машину не поступает вода.	• Проверьте, открыт ли вентиль подачи воды.
9.- На индикаторном окне появится сбой 3.	• Не осуществляется слив воды.	• Убедитесь, что водослив не засорен.
		• Убедитесь, что шланг водослива не загнут.
10.- На индикаторном окне появится сбой 4.	• В машине избыток воды.	• Закройте вентиль подачи воды. • Обратитесь в службу техобслуживания.

Если неисправность не устраняется, отключите машину, закройте кран подачи воды и не пытайтесь найти неисправность.

Обратитесь исключительно в Центр Официального Технического Обслуживания и затребуйте применение фирменных запчастей. Невыполнение данного условия может привести к повреждению машины.

При обращении в Центр Технического Обслуживания укажите модель машины (указанную также на панели управления), ее номер и серию, обозначенную на карточке, которую можно найти на задней панели доступа к фильтру или в Гарантийном Талоне. То-есть, все, что отмечено в рамке. Сообщив эту информацию вы добьетесь быстрого и эффективного обслуживания.

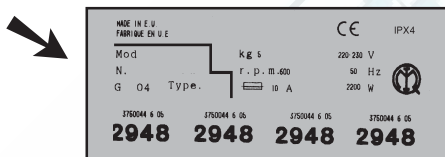

● ПОЛЕЗНЫЕ СОВЕТЫ

При загрузке белья в барабан следует:

- **Рассортировать белье по ЦВЕТУ, СТЕПЕНИ ЗАГРЯЗНЕНИЯ и ПРОЧНОСТИ.**
- **Для стирки очень нежных тканей советуем пользоваться сетчатым мешочком.**
- Убедитесь, что в карманах нет ничего, никаких металлических предметов (например, скрепки, булавки, монеты и т.д.).
- Застегните наволочки, закройте молнии и кольца, завяжите шнуры и длинные завязки на платьях.
- Удалите все крепежные приспособления с занавесок (металлические и пластмассовые). Советуем "завязать" в "кулак" шнур сбора занавесей.
- Если при рассортировке белья обнаружите трудноудаляемые пятна, удалите их, применив специальное моющее средство для соответствующей стирки.
- Разверните белье.
- Загружайте белье поштучно.
- Следует учесть вес белья, рекомендуемый для каждой программы.
- При стирке ковров, покрывал или других изделий, впитывающих много воды, не следует центрифугировать, для чего нажмите кнопку исключения этой операции.
- Шерстяные изделия можно стирать в машине, если на их этикетках проставлен символ "Чистая шерсть"  и "не уплотняется" или "разрешается машинная стирка".
- Банные полотенца не следует стирать отдельно, их лучше стирать вместе с другим бельем.
- Убедитесь, что белье не прищемлено дверцами барабана.

СИМВОЛЫ НА ЭТИКЕТКАХ





Обычно этикетки расположены на воротниках или на боковых швах изделий. Символы на них указывают:

- Максимальную температуру СТИРКИ.
- Запрещение стирки и рекомендуемый вид чистки.
- Продукты, рекомендуемые и не рекомендуемые для стирки.
- Способы хранения изделий.
- Температуры и методы глажения.

Применяются следующие рисунки символов:



СТИРКА

Инструкции для стирки обозначены кюветой с разными знаками:





- Не стирать. 
- Можно стирать вручную и машиной. Цифры внутри кюветы обозначают максимальную температуру стирки. 
- Стирать только вручную. 
Если знак руки погружен наполовину, это означает, что белье следует стирать слегка выжимая. Если же знак руки погружен полностью в кювету, это означает, что стирку следует произвести исключительно вручную.
- Линия под кюветой указывает, что нельзя подвергать энергичным механическим действиям. 
- Нельзя центрифугировать. 

ПРИМЕНЕНИЕ ХЛОРКИ

Хлорка часто применяется для отбеливания текстильных изделий, хотя в ряде случаев приводит к неисправимой порче изделий. Существует ряд символов по применению хлорки.

- Возможно применение хлорки. 
- Не применять хлорку. 

ГЛАЖЕНИЕ

- Гладить очень горячим утюгом. Максимальная температура 200° С. Возможно применение пара или влажной ткани. Рекомендуемая для прочных тканей из хлопка или льна. 
- Не превышать 150° С. Возможно применение пара или влажной ткани. Этот знак бывает на этикетках изделий из шерсти и полиэстера. 
- Гладить негорячим утюгом. Приблизительно 110° С. Эти знаки указаны на этикетках изделий из реяона, шелка, ацетата-акрилика и т.п. 
- Не гладить. 

- Возможно использование сушилки. Этот знак отличается от знака в виде окружности, не заключенного в квадрат, который означает сухую чистку.
- Нельзя использовать сушилку.
- Следует сушить на веревке.
- Не отжимать. Вешать сразу после стирки.
- Сушить, не вешая. То-есть, расстелить изделие на горизонтальную поверхность.

ЗАМЕЧАНИЯ ДЛЯ ХИМЧИСТКИ

- Сухая стирка. Буквы указывают вид растворителя для сухой чистки. Буква А означает, что можно применять обычные растворители. Другие буквы означают применение профессиональных растворителей.
- Нельзя подвергать никакому виду стирки.

ОБРАБОТКА ПЯТЕН

В некоторых случаях нельзя добиться желаемых результатов стирки из-за характера и вида пятен. Мы предлагаем ряд специальных обработок пятен до стирки изделий.

Фломастер и шариковая ручка: Протрите тампоном, замоченным в спирте.

Воск от свечей: Покройте пятно промокательной бумагой и прогладьте при температуре, которая соответствует данной ткани. В случае необходимости повторить эту операцию.

Смола, жир и крем для кожи: Очистите бензином для снятия пятен и далее постирайте изделие.

Деготь: Протрите пятно сливочным маслом и подождите некоторое время, далее постирайте.

Кровь, молоко и яйцо: Промочите холодной водой и сразу постирайте моющим средством с энзимами при температуре 50 -60° С, если вид ткани это позволяет.

Фрукты, кофе и вино: Эти пятна обычно исчезают после ряда стирок.

Смягчитель: Неправильное или излишнее применение смягчителя может привести к появлению пятен на тканях. Удалите их, применив концентрированное моющее средство и хлорку, если вид ткани и ее цвет позволяют это.

Если пятно не поддается обработке, обратитесь за советом к специалисту. В любом случае ПРИ СТИРКЕ В ДАННОЙ МАШИНЕ НЕ ПРИМЕНЯЙТЕ ХИМИЧЕСКИХ ПРОДУКТОВ.